

GUIDE D'ACCESSOIRES

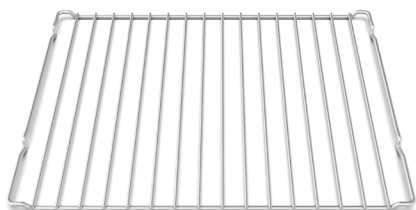

GRP-305 / GRP-505

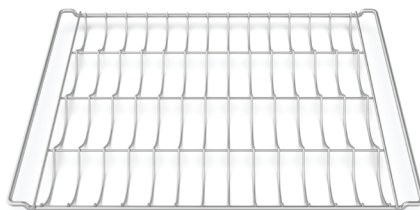

GRP-310

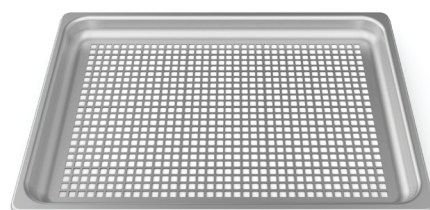

GRP-350

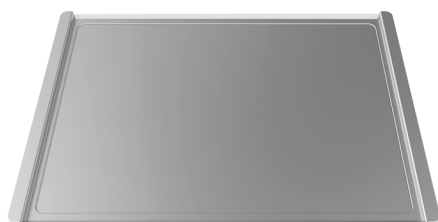

TG-305

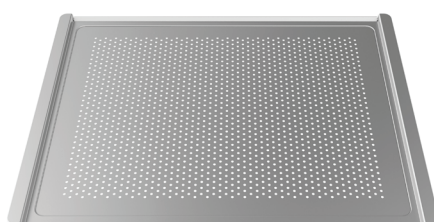

TG-310

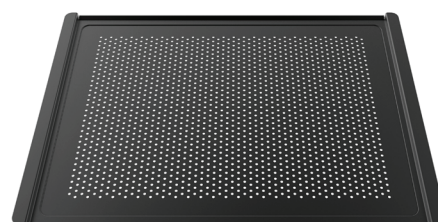

TG-330 / TG-520

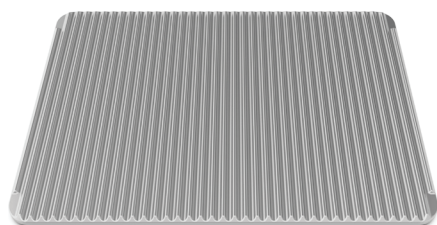

TG-335



TG-350

PLAQUES DE CUISSON	DEMI FORMAT (18" X 13")	FORMAT RÉGULIER (18" X 26")
GRILLE MÉTALLIQUE CHROMÉE	GRP-305	GRP-505
GRILLE MÉTALLIQUE CHROMÉE POUR BAGUETTES (5 CANAUX)	GRP-310	
PANIER EN ACIER INOXYDABLE POUR PATATES FRITES	GRP-350	
PLATEAU EN ALUMINIUM	TG-305	
PLATEAU EN ALUMINIUM PERFORÉ	TG-310	TG-515
PLATEAU D'ALUMINIUM PERFORÉ, REVÊTEMENT EN TÉFLON	TG-330	TG-520
PLAQUE EN ALUMINIUM POUR PIZZA ET FOCACCIA	TG-335	
PLATEAU ÉMAILLÉ POUR LA FRITURE	TG-350	

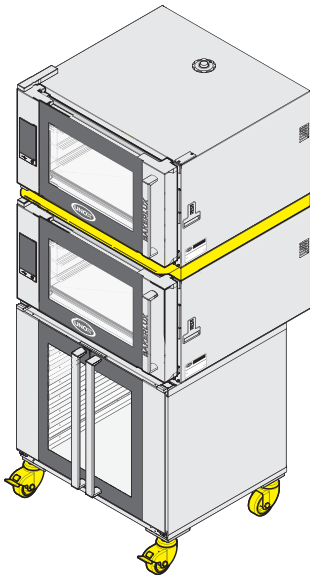

FOUR
TROUSSE POUR
EMPLER
FOUR
ÉTUVE
ROULETTES

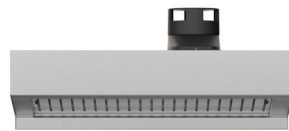

Hotte sans ventilation *



Étuve avec générateur de vapeur intégré **



Trousse pour empiler



Système de filtrage



Système de filtrage - recharge



Trousse de roulettes Bakerlux (4 unités)



Déflecteur d'air



Support ouvert



Haut support ouvert avec supports latéraux

* Connexions eau et drain requises pour les Hottes sans ventilation.

** Connexion eau requise pour les Étuves et Fours avec humidité.

	LINEMISS		BAKERLUX	
	DEMI FORMAT	FORMAT RÉGULIER	DEMI FORMAT	FORMAT RÉGULIER
HOTTE SANS VENTILATION	-	-	XAKHT-HCHS	XAKHT-HCFS
ÉTUVE	-	-	-	XAKPT-08FS-C
ÉTUVE AVEC GÉNÉRATEUR DE VAPEUR INTÉGRÉ	-	-	-	XAKPT-08FS-B
SUPPORT OUVERT	XR-130	XR-190	-	XR-168
HAUT SUPPORT OUVERT AVEC SUPPORTS LATÉRAUX	-	-	XWKRT-08HS	XAKRT-08FS
TROUSSE POUR EMPILER	XC-651	XC-646	XWKQT-00HS	XWKQT-04EF
TROUSSE DE ROULETTES BAKERLUX (4 UNITÉS)	-	-	XUC012	XUC012
DÉFLECTEUR D'AIR	-	-	XC-606	XC-606
SYSTÈME DE FILTRAGE	-	-	XHC-010	XHC-010
SYSTÈME DE FILTRAGE - RECHARGE	-	-	XHC-011	XHC-011

V1.09.2020